

## REFERENCIA TIA-200

Fabricante	SIRIO S.A.
Voltaje primario	440V/220V
Voltaje secundario	220V/110V
Corriente secundaria	0.91A/1.82A
Potencia nominal	200 VA
Blindaje electrostático:	Sí



## DATOS TÉCNICOS

Corriente RMS primario:	0.51A/1.02A
Densidad de corriente primario:	496 A/cm <sup>2</sup>
Resistencia primario:	35.6Ω/8.9Ω
Pérdidas en el cobre primario:	9.19 W
Corriente RMS secundario:	0.91A/1.82A
Densidad de corriente secundario:	445 A/cm <sup>2</sup>
Resistencia secundario:	9.69Ω/2.42Ω
Pérdidas en el cobre secundario:	8.01 W
Pérdidas totales del cobre:	17.20 W
Watts por kilogramo:	3.880
Pérdidas del núcleo:	6.33 W
Pérdidas totales:	23.53 W
Regulación:	8.60 %
Eficiencia:	89.47 %
Crecimiento de la temperatura:	46.3 °C
Masa total:	2.46 kg

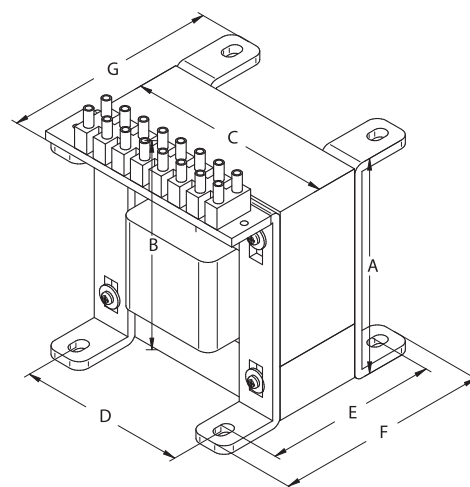

Referencia	A	B	C	D	E	F	G	TOL
TIA-200	93	113	96	81	81	98	103	±0,3

### Notas:

- Todas las medidas están dadas en milímetros
- Los agujeros son para tornillo de 6mm de diámetro

